

x|act i



локальная настройка

Exia

HART

высокоточный

открытая мембрана

гигиенический

Диапазоны	0..0,4 до 0..40 бар, абсолютное, избыточное, разрежение
Осн. погрешность	0,1 % ДИ
Перенастройка	«ноль»: 0..90 % ДИ; «диапазон»: макс. 1:10
Выходной сигнал	4..20 мА / HART, 4...20мА 2-х пров.
Присоединение	VARIVENT®, Clamp, DIN 11851, фланец (DN25 – DN80), M20x1,5; G 1/2" – G 1 1/2", PASVE и др.
Сенсор	Кремниевый тензорезистивный
t° среды	-40...300 °С
Применение	Пищевая промышленность, фармацевтика

Датчик давления x|act i был разработан с учётом высоких требований современной промышленности.

Основной элемент датчика - пьезорезистивный сенсор давления - характеризуется высокой стабильностью сигнала. Линеаризация сигнала сенсора и компенсация температурной погрешности производится цифровым электронным усилителем.

Различные варианты механических присоединений и материалы уплотнений позволяют использовать датчик в пищевой и химической промышленности.

Датчик x|act i изготавливается в шарообразном корпусе из нержавеющей стали или в специальном алюминиевом корпусе, оснащается ж/к дисплеем

Выходной сигнал 4...20 мА 2-пров. Возможна версия с HART® протоколом.

Области применения:

- пищевая промышленность
- химическая промышленность
- фармацевтическая промышленность

- Диапазоны давления от 0...400 мбар до 0...40 бар (от 0...40 кПа до 0...4,0 МПа)
- Выходные сигналы: 4...20 мА / 2-х пров. HART- протокол и др.
- Настройка: диапазон перенастройки (1:10) смещение (0 ... 90 % ДИ) демпфирование (0 ... 99,9 с)
- Влияние температуры менее 0,1% ДИ/10 К в диапазоне -20...80 °С
- Штампованный алюминиевый или литой стальной корпус по классу защиты IP 67 для работы в сложных условиях
- Различные варианты расположения дисплея для датчика в корпусе из нержавеющей стали
- Настройка прибора при помощи клавиш на модуле дисплея
- Долговременная стабильность калибровочных характеристик
- Продолжительный срок службы

Дополнительно:

- Искробезопасное исполнение 0ExiaIICT4

По вопросам продаж и поддержки обращайтесь:

Астана +7(77172)727-132, Волгоград (844)278-03-48, Воронеж (473)204-51-73, Екатеринбург (343)384-55-89, Казань (843)206-01-48, Краснодар (861)203-40-90, Красноярск (391)204-63-61, Москва (495)268-04-70, Нижний Новгород (831)429-08-12, Новосибирск (383)227-86-73, Ростов-на-Дону (863)308-18-15, Самара (846)206-03-16, Санкт-Петербург (812)309-46-40, Саратов (845)249-38-78, Уфа (347)229-48-12

Единый адрес: bsn@nt-rt.ru

www.bdsensors.nt-rt.ru

ТЕХНИЧЕСКИЕ ПАРАМЕТРЫ

x|act i

ДИАПАЗОНЫ ДАВЛЕНИЯ

Номинальное давление изб.	0,4	1	2	4	10	20	40
Номинальное давление абс.	-	1	2	4	10	20	40
Максимальная перегрузка	2	5	10	20	40	80	105

ДИАПАЗОНЫ ВАКУУМЕТРИЧЕСКОГО ДАВЛЕНИЯ

Номинальное давление	-0,4...0,4	-1..1	-1...2	-1...4	-1...10
Максимальная перегрузка	2	5	10	20	40

ДИАПАЗОНЫ ВАКУУМЕТРИЧЕСКОГО ДАВЛЕНИЯ

Номинальное давление	-0,4...0,4	-1..1	-1...2	-1...4	-1...10
Максимальная перегрузка	2	5	10	20	40

ВЫХОДНОЙ СИГНАЛ / ПИТАНИЕ

Стандартное исполнение: 2-х проводное	Токовый выход: 4...20 мА / $U_B = 10 \dots 30$ В	Ex-версия: $U_B = 10 \dots 28$ В
	Настройка параметров при помощи дисплея:	
	Смещение: 0..90% ДИ	Диапазон: 1:10
Версия с протоколом HART	По запросу / в Ex-исполнении - по умолчанию	

ХАРАКТЕРИСТИКИ

Основная погрешность (нелинейность, гистерезис, воспроизводимость)	$\leq \pm 0,1$ % ДИ ¹⁾
Сопротивление нагрузки	Стандарт: $R_{max} = [(U_B - U_{Bmin}) / 0,02]$ Ом HART: $R_{min} = 250$ Ом
Влияние отклонения напряжения питания и сопротивления нагрузки на погрешность	Напряжение питания: $\leq \pm 0,05$ % ДИ/10 В Сопротивление нагрузки: $\leq \pm 0,05$ % ДИ/кОм
Демпфирование (только для HART-версии)	Время отклика: 200 мс Электронная предустановка демпфирования до 99,9 с

ВЛИЯНИЕ ТЕМПЕРАТУРЫ

[%ДИ / 10 К]	$\leq \pm (0,1 \times \text{номинальный} / \text{установленный диапазон измерения})$
Диапазон термокомпенсации [°C]	-20...80

ЭЛЕКТРОБЕЗОПАСНОСТЬ

Сопротивление изоляции	> 100 МОм
Защита от короткого замыкания	Постоянно
Защита от неправильного подключения	Во всех вариантах исполнения
Электромагнитная совместимость	Излучение и защищённость согласно EN 61326
Искробезопасный вариант исполнения	0ExiallCT4
	Максимальные безопасные величины: напряжение 28 В, ток 93 мА, мощность 660 мВт

ТЕМПЕРАТУРНЫЙ ДИАПАЗОН

Измеряемая среда [°C]	-40...125	Опция: 0-150 °C / 0-300 °C
Электроника / компоненты [°C]	-20...70	
Хранение [°C]	-30...80	

УСТОЙЧИВОСТЬ К МЕХАНИЧЕСКИМ ВОЗДЕЙСТВИЯМ

Вибростойкость	5 g RMS (20...2000 Гц)
Ударопрочность	100 g / 11 мс

ЭЛЕКТРИЧЕСКОЕ ПРИСОЕДИНЕНИЕ

Корпус из нержавеющей стали	Разъем M12x1 (4-конт.)	/ Другое - под заказ
Алюминиевый корпус	Терминальный зажим; кабельный ввод M20x1,5 (d = 5...14 мм)	

МЕХАНИЧЕСКОЕ ПРИСОЕДИНЕНИЕ

Стандартное исполнение	G 1/2", M20x1,5, 1/2" NPT, торцевая мембрана, G 1" периферийное уплотнение, Clamp, DIN 11851, «sandwich», M22x1,5, фланец, Varivent, DRD и др.
Присоединение для клапана	PASVE G 1"

ДИСПЛЕЙ

Тип	ЖКИ, видимая область 32,5 x 22,5 мм
Дисплей	5-символьный, 7-сегментный, высота символа 8 мм, диапазон индикации ± 9999
Дополнительный дисплей	8-символов t, 14-сегментный, высота символа 5 мм
Bargraph	52-сегментный
Погрешность	0,1% \pm 1 ед. посл. разр.

ЗАПОЛНЯЮЩАЯ ЖИДКОСТЬ

Стандартное исполнение	Силиконовое масло
Дополнительно ²⁾	Пищевое масло / Галокарбон / Другое - под заказ

КОНСТРУКЦИОННЫЕ МАТЕРИАЛЫ

Корпус	Нержавеющая сталь 1.4301 (304) / с алюминиевым покрытием
Штуцер	Нержавеющая сталь 1.4435 (316L) / Другое - под заказ
Стекло	Антибликовое, ударопрочное
Уплотнение	Стандартно: FKM ³⁾ / Другое - под заказ
Мембрана	Нержавеющая сталь 1.4435 (316L)
Контактирующие со средой части	Штуцер, уплотнение, мембрана

ПРОЧЕЕ

Потребление тока	25 мА max
Степень защиты	IP 67
Вес	от 0,4 кг (зависит от исполнения механического присоединения)
Установочное положение	Любое ⁴⁾
Срок службы	> 100 x 10 ⁶ циклов

1) ДИ — Диапазон измерений.

2) Вариант не для механического присоединения G 1/2" EN 837 и 1/2" NPT.

3) FKM — фтористый каучук (витон).

4) Датчики давления калибруются в вертикальном положении с направлением штуцера вниз. Эксплуатация датчиков в другом положении может повлиять на характеристики при диапазоне измерения датчика ≤ 1 бар.

РАЗМЕРЫ / СОЕДИНЕНИЯ

x|act i

Габаритные и присоединительные размеры
Варианты корпусов датчиков

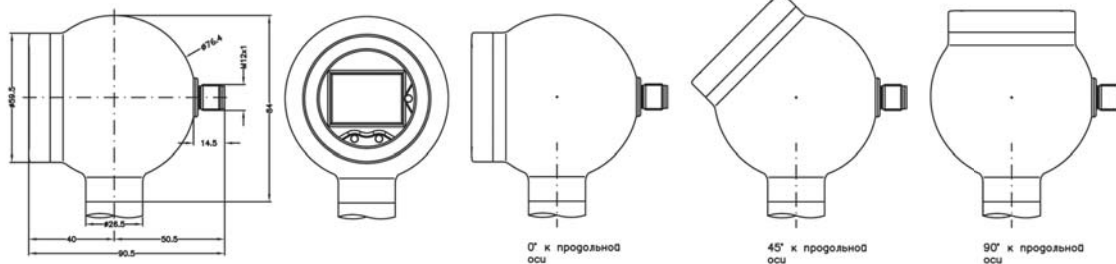

Стальной шарообразный корпус

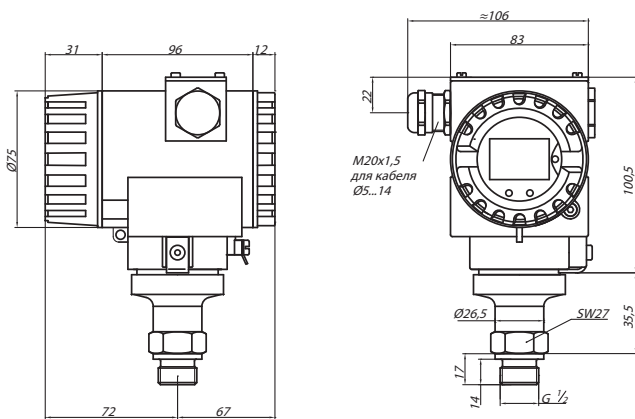

* - для датчиков без дисплея и модуля управления
данный размер меньше на 19 мм.

Алюминевый корпус

Резьбовое соединение

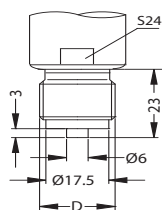

D, EN837	Код
G1/2"	200
M20x1.5	800

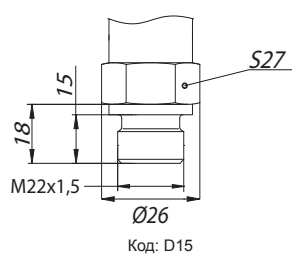
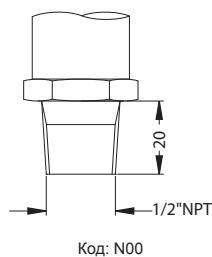
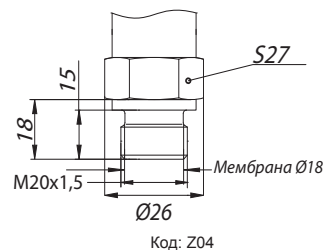
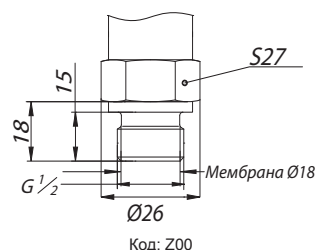
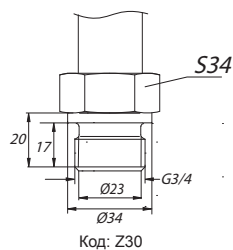
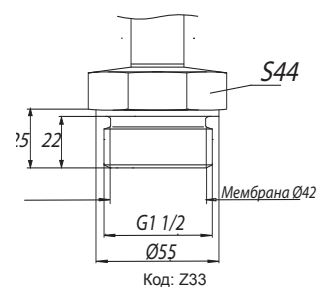
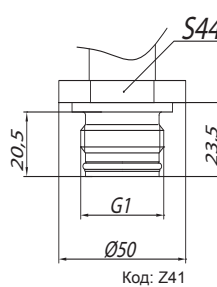
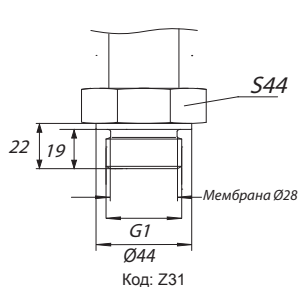

Присоединение для клапана PASVE G 1"

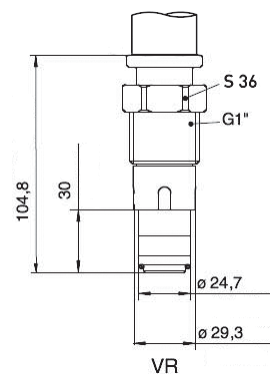
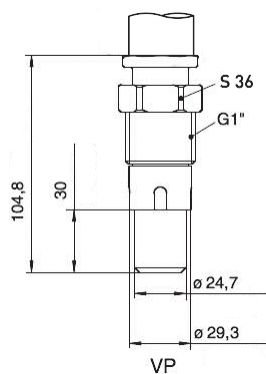

РАЗМЕРЫ / СОЕДИНЕНИЯ

x|act i

Габаритные и присоединительные размеры

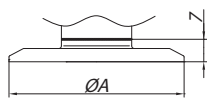

Торцевая мембрана

size	DN 24	DN 40	DN 50
A	23	32	45
B	44	56	68.5

Код C61, C62, C63

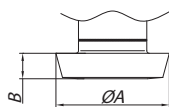

Торцевая мембрана

size	DN 24	DN 40	DN 50
A	23	32	45
B	44	56	68.5

Код M73, M75, M76

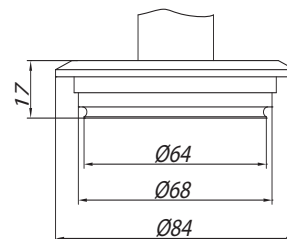

Varivent

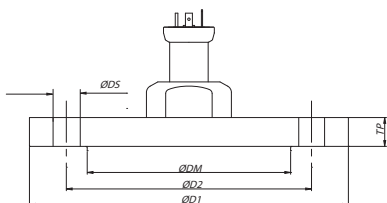

Фланец DIN2501	DM	D1	D2	TP	DS	Кол-во отв	Код
PN 40, DN 25	30	115	85	18	14	4	F20
PN 40, DN 40	48	150	110	18	18		F22
PN 40, DN 50	58	165	125	20	18		F23
PN 16, DN 80	89	200	160	20	18	8	F14
PN 40, DN 80	89	200	160	24	18		F24
PN 16, DN 100	89	220	180	20	18		F25
PN 40, DN 100	89	235	190	24	22		F27

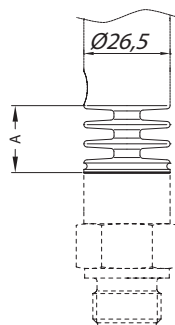

Радиатор	A, мм	Код
150°	22	150
300°	34	200

Электрические разъемы

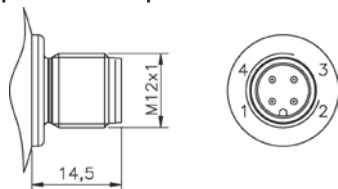

M12X1 (4 конт.)

Корпус	Шаровидный корпус	Полевой корпус	Алюминиевый корпус
Электрическое присоединение	M 12x1	Клеммная колодка	Клеммная колодка
2-пров. исполнение: Питание + Питание - Тест*	1 3 -	1 2 -	2 4 3
Заземление	корп. разъема	6	1

* Выходной сигнал, не отключая питания, можно измерить, включив амперметр между клеммами «Питание +» и «Тест»

Схема подключения

2-проводное исполнение

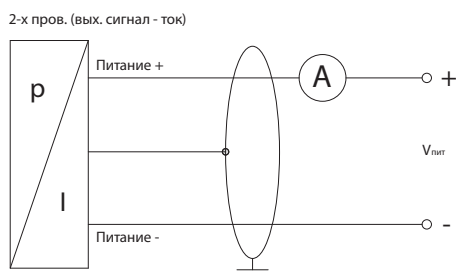

2-проводное исполнение с протоколом HART

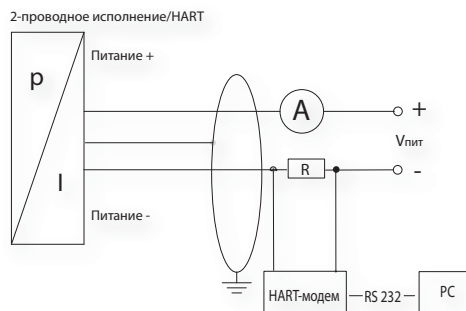

КОД ЗАКАЗА ДЛЯ x|act i

x act i		XXX	XXXX	XX	X	X	XXX	XXX	X	X	X	XXX
ИЗМЕРЯЕМОЕ ДАВЛЕНИЕ												
Избыточное		511										
Абсолютное		512										
ДИАПАЗОН	ПЕРЕГРУЗКА											
0...0,4 бар ¹⁾	2,0 бар		4000									
0...1,0 бар	5,0 бар		1001									
0...2,0 бар	10,0 бар		2001									
0...4,0 бар	20,0 бар		4001									
0...10,0 бар	40,0 бар		1002									
0...20,0 бар	80,0 бар		2002									
0...40,0 бар	105,0 бар		4002									
-0,4...0,4 бар	2,0 бар		S400									
-1,0...1,0 бар	5,0 бар		S102									
-1...2 бар	10 бар		V202									
-1...4 бар	20 бар		V402									
-1...10 бар	40 бар		V103									
вакуумметрическое давление (при заказе указать диапазон)			XXXX									
Другой (указать при заказе)			9999									
КОРПУС / ИНДИКАЦИЯ												
Стальной шарообразный/ боковой дисплей												
Стальной шарообразный/ 45 град. дисплей												
Стальной шарообразный/ верхний дисплей												
Стальной полевой с дисплеем												
Стальной полевой												
Алюминиевый												
Алюминиевый с дисплеем												
ВЫХОДНОЙ СИГНАЛ												
4...20 мА / 2-х пров.												
4...20 мА/ 2-х пров./ HART												
4...20 мА/ 2-х пров./ 0Eхiа IСТ4												
4...20 мА/ 2-х пров./ HART/ 0Eхiа IСТ4												
Другой (указать при заказе)												
ОСНОВНАЯ ПОГРЕШНОСТЬ												
0,10%												
0,1 % + калибровка на диапазон заказчика												
Другая (указать при заказе)												
ЭЛЕКТРИЧЕСКОЕ ПРИСОЕДИНЕНИЕ												
M12x1 (4-конт.) (Binder 713)/ металл (для шарообразного корпуса)												
Клеммы (для алюминиевого и полевого корпуса)												
Кабельный ввод M 20x1,5 (Ø=5...14 мм)												
Другое (указать при заказе)												
МЕХАНИЧЕСКОЕ ПРИСОЕДИНЕНИЕ												
G 1/2" EN 837-1/-3 (манометрическая)												
M20x1,5 EN 837-1/-3 (манометрическая)												
1/2" NPT (K 1/2" по ГОСТ 6111-52)												
G 1/2" DIN 3852 торцевая мембрана (P _N ≥ 2,5 бар)												
M20x1,5 DIN 3852 торцевая мембрана (P _N ≥ 2,5 бар)												
G 3/4" DIN 3852 торцевая мембрана (P _N ≥ 0,6 бар)												
G 1" DIN 3852 торцевая мембрана (P _N ≥ 0,25 бар)												
G 1 1/2" DIN 3852 торцевая мембрана (P _N ≥ 0,1 бар)												
G 1" периферийное уплотнение (P _N ≥ 0,25 бар)												
G 1" конус												

1) только избыточное.

КОД ЗАКАЗА ДЛЯ x|act i (продолжение)

x act i	XXX	XXXX	XX	X	X	XXX	XXX	X	X	X	XXX
МЕХАНИЧЕСКОЕ ПРИСОЕДИНЕНИЕ											
Clamp DN 1" ($P_N \geq 0,6$ бар)							C61				
Clamp DN 1 1/2" ($P_N \geq 0,4$ бар)							C62				
Clamp DN 2" ($P_N \geq 0,25$ бар)							C63				
DIN 11851 DN 25 ($P_N > 0,6$ бар)							M73				
DIN 11851 DN 40 ($P_N > 0,4$ бар)							M75				
DIN 11851 DN 50 ($P_N \geq 0,25$ бар)							M76				
"sandwich" DIN 2501 DN 25 ($P_N \geq 0,1$ бар)							S61				
"sandwich" DIN 2501 DN 50 ($P_N \geq 0,1$ бар)							S76				
"sandwich" DIN 2501 DN 80 ($P_N \geq 0,1$ бар)							S80				
M22x1,5 DIN 3852 ($P_N \geq 2,5$ бар)							D15				
фланец DN 50/PN16 ($0,1 \text{ бар} \leq P_N \leq 16$ бар)							F13				
фланец DN 80/PN16 ($0,1 \text{ бар} \leq P_N \leq 16$ бар)							F14				
фланец DN 25/PN40 ($0,25 \text{ бар} \leq P_N \leq 40$ бар)							F20				
фланец DN 50/PN40 ($0,1 \text{ бар} \leq P_N \leq 40$ бар)							F23				
фланец DN 100/PN16 ($0,1 \text{ бар} \leq P_N \leq 16$ бар)							F25				
Varivent DN 40/ 50							P41				
Другое (указать при заказе)							999				
МАТЕРИАЛ МЕМБРАНЫ											
Нержавеющая сталь 1.4435								1			
Тантал								T			
Другой (указать при заказе)								9			
УПЛОТНЕНИЯ											
(ТОЛЬКО ДЛЯ РЕЗЬБОВОГО ПРИСОЕДИНЕНИЯ)											
Без уплотнений (для Clamp и DIN 11851)									0		
Витон (FKM) ($P_N < 40$ бар)									1		
Витон (Parker) (для исполнения 022) ($P_N < 100$ бар)									F		
Без уплотнений - сварка (только для EN 837-1/-3) (исполнение 022) ($1,0 \text{ бар} \leq P_N \leq 170$ бар)									2		
NBR									5		
EPDM									3		
Другое (указать при заказе)									9		
ЗАПОЛНЯЮЩАЯ ЖИДКОСТЬ											
Силиконовое масло										1	
Масло для применения в пищевой промышленности										2	
Галокарбон										C	
Другая (указать при заказе)										9	
ИСПОЛНЕНИЕ											
Стандартное (адаптирован к эксплуатации в РФ)											00R
Температурная компенсация $-40 \dots +60$ °C											022
Радиатор для температур от 125 °C до 150 °C ($1 \text{ бар} \leq P_N \leq 150$ бар)											150
Радиатор для температур от 150 °C до 300 °C ($1 \text{ бар} \leq P_N \leq 150$ бар)											200
Другое (указать при заказе)											999

Пример

x|act i 511-2001-KH-1-1-M10-Z00-1-1-1-00R

x|act ci

локальная настройка

Exia

HART

высокоточный

открытая мембрана

гигиенический



Диапазоны	0..0,06 до 0..20 бар, избыточное
Осн. погрешность	0,2 % ДИ
Перенастройка	«ноль»: 0..80 % ДИ; «диапазон»: макс. 1:5
Выходной сигнал	4..20 мА / HART и др.
Присоединение	VARIVENT®, Clamp, DIN 11851, фланец (DN25 – DN100), M20x1,5; G 1/2" — G 1 1/2" и др.
Сенсор	Ёмкостной керамический
t° среды	до 300 °С
Применение	Пищевая и химическая промышленность

Датчик давления x|act ci был разработан с учётом высоких требований современной промышленности. Основным элементом датчика - керамический сенсор DSK 701 из 99,9 % Al₂O₃ (до 1 бар) или 96 % Al₂O₃

Благодаря применяемому типу сенсора x|act ci может использоваться в агрессивных и вязких средах, а также в средах, содержащих сухой остаток вещества. Порт для подключения давления выполнен из нержавеющей стали 1.4571 (316Ti). По запросу возможно применение других материалов.

Различные варианты механических присоединений и материалы уплотнений позволяют использовать датчик в пищевой и химической промышленности.

Датчик x|act ci изготавливается в шарообразном корпусе из нержавеющей стали или в специальном алюминиевом корпусе.

Выходной сигнал 4...20 мА 2-пров. Возможна версия с HART-протоколом.

ЖК дисплей вращается относительно корпуса и защищён специальным стеклом.

Области применения:

- пищевая промышленность
- химическая промышленность

- Диапазоны давления:
 - от 0...60 мбар до 0...20 бар (от 0...6 кПа до 0...2 МПа)
 - Выходные сигналы:
 - 4...20 мА / 2-х пров.
 - HART-протокол и др.
 - Настройка:
 - диапазон перенастройки (1:5)
 - смещение (0 ... 80 % ДИ)
 - демпфирование (0 ... 99,9 с)
 - Влияние температуры менее 0,1% ДИ/10К в температурном диапазоне -25...85 °С
 - Штампованный алюминиевый корпус по классу защиты IP 67 для работы в сложных условиях
 - Различные варианты расположения дисплея для датчика в корпусе из нержавеющей стали
 - Настройка прибора при помощи клавиш на модуле дисплея
 - Долговременная стабильность калибровочных характеристик
 - Продолжительный срок службы
- Дополнительно:
- Искробезопасное исполнение 0ExiaIICT4

ТЕХНИЧЕСКИЕ ПАРАМЕТРЫ

x|act ci

ДИАПАЗОНЫ ДАВЛЕНИЯ

Номинальное давление [бар]	0,06	0,16	0,4	1	2 ¹⁾	5 ¹⁾	10	20 ¹⁾
Максимальная перегрузка [бар]	2	4	4	7	15	25	35	45
Отрицательное давление [бар]	-0,2	-0,3		-0,5			-1	

По запросу заказчика датчики настраиваются на стандартные диапазоны давления (изб. от 0,1 бар, абс. от 0,4 бар):
 0,10 / 0,16 / 0,25 / 0,4 / 0,6 / 1,6 / 2,5 / 4 / 6 / 10 / 16 / 25 бар; специальные диапазоны, например 0,2...1,8 бар, по заказу

ВЫХОДНОЙ СИГНАЛ / ПИТАНИЕ

Стандартное исполнение: 2-х проводное	Токовый выход: 4...20 мА / U _B = 10 ... 30 В	Ex-версия: U _B = 10 ... 28 В
	Настройка параметров при помощи дисплея:	
	Смещение: 0..80% ДИ	Диапазон: 1:5
		Демпфирование: 0..99,9 с
Версия с протоколом HART	По запросу / в Ex-исполнении - по умолчанию	

ХАРАКТЕРИСТИКИ

Основная погрешность (нелинейность, гистерезис, воспроизводимость)	≤ ±0,2 % ДИ ²⁾	
Сопротивление нагрузки	Стандарт: R _{max} = [(U _B - U _{B min})/0,02] Ом	HART: R _{min} = 250 Ом
Влияние отклонения напряжения питания и сопротивления нагрузки на погрешность	Напряжение питания: ≤ ±0,05% ДИ/10 В Сопротивление нагрузки: ≤ ±0,05% ДИ/кОм	
Долговременная стабильность	≤ ± (0,1 x номинальный / установленный диапазон измерения) % ДИ/год	
Демпфирование (только для HART-версии)	Электронная предустановка демпфирования до 99,9 с	
Время отклика	200 мсек	

ВЛИЯНИЕ ТЕМПЕРАТУРЫ

[%ДИ / 10 К]	≤ ±(0,1 x номинальный / установленный диапазон измерения)
Диапазон термокомпенсации [°C]	-25...85

ЭЛЕКТРОБЕЗОПАСНОСТЬ

Сопротивление изоляции	> 100 МОм
Защита от короткого замыкания	Постоянно
Защита от неправильного подключения	Во всех вариантах исполнения
Электромагнитная совместимость	Излучение и защищённость согласно EN 61326
Искробезопасный вариант исполнения	0ExiaIICT4
	Максимальные безопасные величины: напряжение 28 В, ток 93 мА, мощность 660 мВт

ТЕМПЕРАТУРНЫЙ ДИАПАЗОН

Измеряемая среда [°C]	-25...125	/ Опция: 0-150 °C / 0-300 °C
Электроника / компоненты [°C]	-25...85	
Хранение [°C]	-40...85	

УСТОЙЧИВОСТЬ К МЕХАНИЧЕСКИМ ВОЗДЕЙСТВИЯМ

Вибростойкость	10 g RMS (20...2000 Гц)
Ударопрочность	100 g / 11 мс

ЭЛЕКТРИЧЕСКОЕ ПРИСОЕДИНЕНИЕ

Корпус из нержавеющей стали	M12x1 / 4-конт.	/ Другое - под заказ
Алюминиевый корпус	Клеммная колодка; кабельный ввод M20x1,5 (d = 5...10 мм)	

МЕХАНИЧЕСКОЕ ПРИСОЕДИНЕНИЕ

Стандартное исполнение	G1 1/2 DIN 3852, торцевая мембрана, Clamp, «sandwich», фланец, Varivent, DRD и др.
Присоединение для клапана	PASVE G 1"

ДИСПЛЕЙ

Тип	ЖКИ, видимая область 32,5 x 22,5 мм
Дисплей	5-символьный, 7-сегментный, высота символа 8 мм, диапазон индикации ±9999
Дополнительный дисплей	8-символьный, 14-сегментный, высота символа 5 мм
Bargraph	52-сегментный
Погрешность	0,1% ± 1 символ

КОНСТРУКЦИОННЫЕ МАТЕРИАЛЫ

Корпус	Нержавеющая сталь 1.4301 (304) / с алюминиевым покрытием	
Штуцер	Нержавеющая сталь 1.4435 (316L)	/ Другое - под заказ
Стекло	Антибликовое, ударопрочное	
Уплотнение	Стандартно: FKM ³⁾	/ Другое - под заказ
Мембрана	Керамика Al ₂ O ₃ 99,9% (только для диапазонов давлений до 1 бар) Керамика Al ₂ O ₃ 96%	
Контактирующие со средой части	Штуцер, уплотнение, мембрана	

ПРОЧЕЕ

Потребление тока	25 мА max
Степень защиты	IP 67
Вес	от 0,4 кг (зависит от исполнения механического присоединения)
Установочное положение	Любое ⁴⁾
Срок службы	> 100 x 10 ⁶ циклов

1) Диапазон давлений >1 бар только с мембраной Al₂O₃ 96%.

2) ДИ — Диапазон измерений.

3) FKM — фтористый каучук (витон).

4) Датчики давления калибруются в вертикальном положении с направлением штуцера вниз. Эксплуатация датчиков в другом положении может повлиять на характеристики при диапазоне измерения датчика ≤ 1 бар.

РАЗМЕРЫ / СОЕДИНЕНИЯ

x|act ci

Габаритные и присоединительные размеры

Варианты корпусов датчиков

Шарообразный корпус из нержавеющей стали

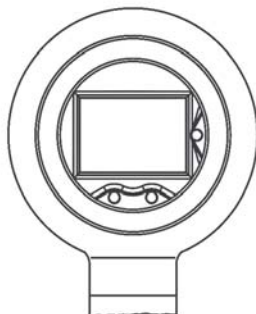
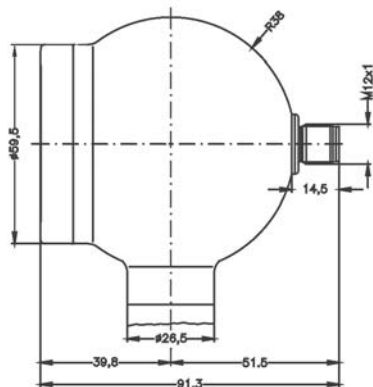

Алюминиевый корпус

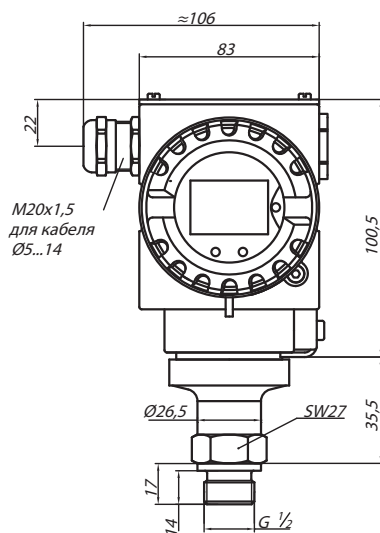
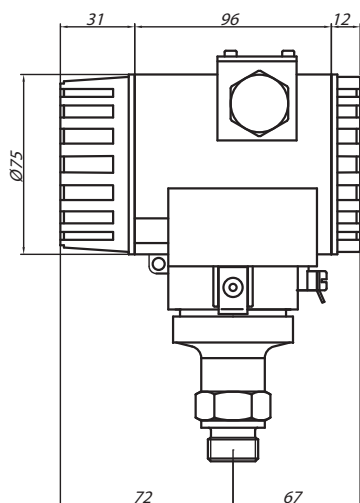

Резьбовое соединение

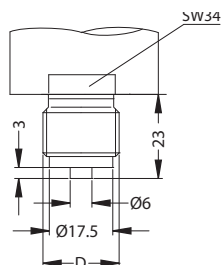

G 1/2" EN 837

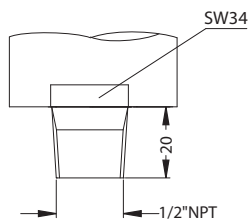

1/2" NPT

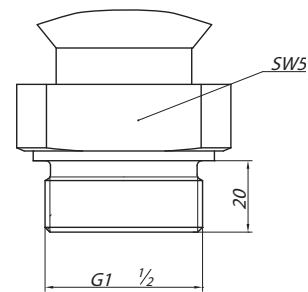

G 1" с открытой мембраной (DIN 3852)

РАЗМЕРЫ / СОЕДИНЕНИЯ

x|act ci

Габаритные и присоединительные размеры

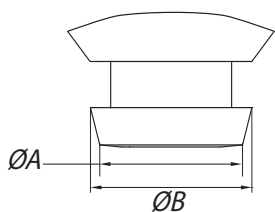

Торцевая мембрана

Размер	DN 25	DN 40	DN 50
A	23	32	45
B	44	56	68.5

Код M73, M75, M76

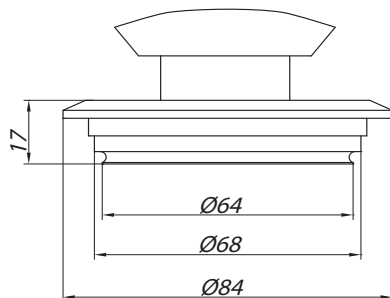

Varivent

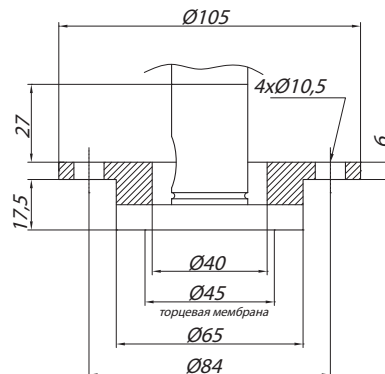

DRD

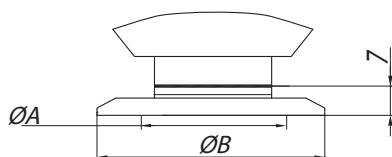

size	DN 25	DN 40	DN 50
A	23	32	45
B	50,5	50,5	64

Код C61, C62, C63

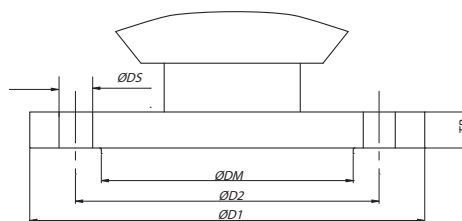

Фланец	DM	D1	D2	TP	DS	Кол-во отв	Код
DIN2501							
PN 40, DN 25	30	115	85	18	14	4	F20
PN 40, DN 40	48	150	110	18	18		F22
PN 40, DN 50	58	165	125	20	18		F23
PN 16, DN 80	89	200	160	20	18	8	F14
PN 40, DN 80	89	200	160	24	18		F24
PN 16, DN 100	89	220	180	20	18		F25
PN 40, DN 100	89	235	190	24	22		F27

Фланцевое присоединение

Электрические разъемы

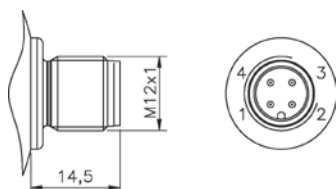

M12X1 (4 конт.)

Подключение выводов	Корпус из нержавеющей стали		Алюминиевый корпус
	M 12x1	Цвет провода (DIN 47100)	Клеммная колодка
2-пров. исполнение: Питание + Питание - Защитное заземление	1 3 Корпус разъёма	Белый Коричневый Оплетка/желто-зеленый	U ⁺ U ⁻ Зажим заземления

Схема подключения

2-проводное исполнение

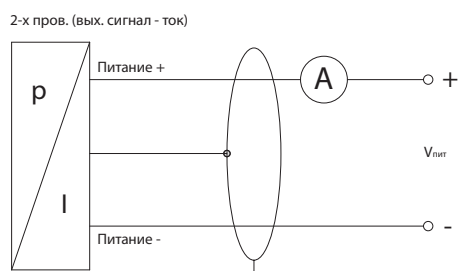

2-проводное исполнение с протоколом HART

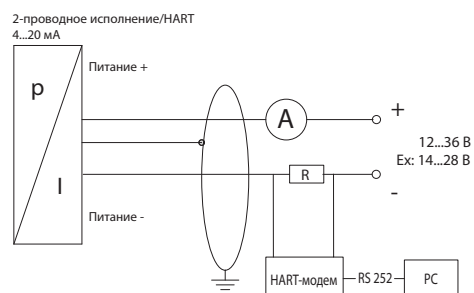

КОД ЗАКАЗА ДЛЯ x|act ci

x act ci	XXX	XXXX	XX	X	X	XXX	XXX	X	X	XXX
ИЗМЕРЯЕМОЕ ДАВЛЕНИЕ										
Избыточное	51E									
ДИАПАЗОН (бар) Перегрузка										
0,06	2	0600								
0,16	4	1600								
0,40	4	4000								
1	7	1001								
2	15	2001								
5	25	5001								
10	35	1002								
20	45	2002								
Другой (указать при заказе)		9999								
КОРПУС / ИНДИКАЦИЯ										
Стальной шарообразный/ боковой дисплей			KN							
Стальной шарообразный/ 45 град. дисплей			K4							
Стальной шарообразный/ верхний дисплей			KV							
Стальной полевой с дисплеем			FV							
Стальной полевой			FN							
Алюминевый с дисплеем			A0							
Алюминевый			AN							
ВЫХОДНОЙ СИГНАЛ										
4...20 мА / 2-х пров.				1						
4...20 мА/ 2-х пров./ 0EхialIICТ4				E						
4...20 мА/ 2-х пров./ HART/ 0EхialIICТ4				I						
Другой (указать при заказе)				9						
ОСНОВНАЯ ПОГРЕШНОСТЬ										
0,2%					B					
Другая (указать при заказе)					9					
ЭЛЕКТРИЧЕСКОЕ ПРИСОЕДИНЕНИЕ										
M12x1 (4-конт.) (Binder 713)/ металл (для шарообразного корпуса)						M10				
Клеммы (для алюминиевого и полевого корпуса)						AK0				
Другое (указать при заказе)						999				
МЕХАНИЧЕСКОЕ ПРИСОЕДИНЕНИЕ										
G 1 1/2 DIN 3852 открытая мембрана						M00				
Присоединение DRD , монтажный фланец входит в комплект поставки (в собранном виде)						DRD				
Clamp DN 1" ($P_N \geq 0,6$ бар)						C61				
Clamp DN 1 1/2" ($P_N \geq 0,4$ бар)						C62				
Clamp DN 2" ($P_N \geq 0,25$ бар)						C63				
DIN 11851 DN 25 ($P_N > 0,6$ бар)						M73				
DIN 11851 DN 40 ($P_N > 0,4$ бар)						M75				
DIN 11851 DN 50 ($P_N \geq 0,25$ бар)						M76				
"sandwich" DIN 2501 DN 25 ($P_N \geq 0,1$ бар)						S61				
"sandwich" DIN 2501 DN 50 ($P_N \geq 0,1$ бар)						S76				
"sandwich" DIN 2501 DN 80 ($P_N \geq 0,1$ бар)						S80				
фланец DN 50/PN16 ($0,1 \text{ бар} \leq P_N \leq 16 \text{ бар}$)						F13				
фланец DN 80/PN16 ($0,1 \text{ бар} \leq P_N \leq 16 \text{ бар}$)						F14				
фланец DN 25/PN40 ($0,25 \text{ бар} \leq P_N \leq 40 \text{ бар}$)						F20				
фланец DN 50/PN40 ($0,1 \text{ бар} \leq P_N \leq 40 \text{ бар}$)						F23				
фланец DN 100/PN16 ($0,1 \text{ бар} \leq P_N \leq 16 \text{ бар}$)						F25				
Varivent DN 40/ 50						P41				
Другое (указать при заказе)						999				

КОД ЗАКАЗА ДЛЯ x|act si (продолжение)

x act i	xxx	xxxx	xx	x	x	xxx	xxx	x	x	x	xxx
МАТЕРИАЛ МЕМБРАНЫ											
Керамика Al ₂ O ₃ 96%								2			
Керамика Al ₂ O ₃ 99%								C			
Другой (указать при заказе)								9			
УПЛОТНЕНИЯ											
(ТОЛЬКО ДЛЯ РЕЗЬБОВОГО ПРИСОЕДИНЕНИЯ)											
Без уплотнений (для Clamp и DIN 11851)									0		
Витон (FKM) (P _N < 40 бар)									1		
Витон (Parker) (для исполнения 022) (P _N < 100 бар)									F		
Без уплотнений - сварка (только для EN 837-1/-3) (исполнение 022) (1,0 бар ≤ P _N ≤ 170 бар)									2		
NBR									5		
EPDM									3		
Другое (указать при заказе)									9		
ИСПОЛНЕНИЕ											
Стандартное (адаптирован к эксплуатации в РФ)											00R
Другое (указать при заказе)											999

По вопросам продаж и поддержки обращайтесь:

Астана +7(77172)727-132, Волгоград (844)278-03-48, Воронеж (473)204-51-73, Екатеринбург (343)384-55-89,
 Казань (843)206-01-48, Краснодар (861)203-40-90, Красноярск (391)204-63-61, Москва (495)268-04-70,
 Нижний Новгород (831)429-08-12, Новосибирск (383)227-86-73, Ростов-на-Дону (863)308-18-15,
 Самара (846)206-03-16, Санкт-Петербург (812)309-46-40, Саратов (845)249-38-78, Уфа (347)229-48-12

Единый адрес: bsn@nt-rt.ru

www.bdsensors.nt-rt.ru