

Индикатор PA 430



Сигнал	аналоговый 4 ... 20 мА, 0 ... 10 В
Характеристики преобразования	линейные, квадратные, квадратный корень, определённые пользователем
Температурный диапазон	- 25...85 °С
Опционально	до 2-х релейных выходов

Индикатор PA 430 может применяться с любыми приборами, имеющими выходной сигнал 4...20 мА / 2-х проводной схемой подключения или 0...10 В (3-х пров.), разъемы DIN 43650, Binder 723 (5 конт.) и M12x1 (5 конт.)

Дисплей устанавливается непосредственно на датчики не требует дополнительного питания. Настройка производится при помощи кнопок на передней панели. Корпус и дисплей индикатора могут поворачиваться относительно своих осей. После установки на датчик можно отрегулировать пространственное положение дисплея так, чтобы показания было удобно считывать. Светодиодное табло позволяет использовать индикатор при отрицательных температурах и в условиях слабой освещенности.

Устройство отображения PA 430 предназначено для всех типов датчиков давления с уровнем сигнала 4...20 мА и стандартом подключения DIN 43650. После подключения устройство сразу же готово к работе. Питание PA 430 осуществляется по токовой петле (4...20 мА). Дополнительного источника питания не требуется.

Устройство программируется с помощью двух клавиш на дисплее.

Параметры установки хранятся в памяти типа E²PROM. Кроме того, данные сохраняются при прекращении питания.

Ошибки, возникающие при работе (сигналы от источника и системы управления), отображаются на дисплее. Под управлением интегрированных электронных устройств на экране дисплея отображаются все сообщения.

Наклейка типа оборудования поставляется под заказ. Размещается с обратной стороны, что предотвращает ее стирание. Дополнительная наклейка может быть размещена на фронтальной части дисплея.

- Вращаемый корпус (угол поворота до 300 градусов)
- Вращаемый дисплей (до 330 градусов)
- Компактный дизайн
- Светодиодный дисплей -1999 ... +9999
- Свободное масштабирование
- десятичная точка
- Защита блока
- Надежная электроника
- Класс защиты IP 65

Дополнительно:

- открытый коллектор PNP (1 или 2)
- установка параметров работы релейных выходов
- E_{xi}

По вопросам продаж и поддержки обращайтесь:

Астана +7(77172)727-132, Волгоград (844)278-03-48, Воронеж (473)204-51-73, Екатеринбург (343)384-55-89, Казань (843)206-01-48, Краснодар (861)203-40-90, Красноярск (391)204-63-61, Москва (495)268-04-70, Нижний Новгород (831)429-08-12, Новосибирск (383)227-86-73, Ростов-на-Дону (863)308-18-15, Самара (846)206-03-16, Санкт-Петербург (812)309-46-40, Саратов (845)249-38-78, Уфа (347)229-48-12

Единый адрес: bsn@nt-rt.ru

www.bdsensors.nt-rt.ru

ТЕХНИЧЕСКИЕ ПАРАМЕТРЫ

РА 430

ВХОДНОЙ СИГНАЛ		
2-х проводное исполнение	4...20 мА	
3-х проводное исполнение	0...10 В	
ПИТАНИЕ		
2-х проводное исполнение	падение напряжения ≤ 6 В	Ex-версия: 28 В _{DC} (датчик + РА 430)
3-х проводное исполнение	15...36 В	
РЕЛЕЙНЫЙ ВЫХОД		
Количество / Тип	1 PNP или 2 PNP	
	Стандартно: max 125 мА, защита от короткого замыкания	
Частота переключения	max 10 Гц	
Переключающие циклы	min 100 x 10 ⁶	
Задержка вкл/выкл	0 ... 100 с	
Влияние температуры	0,1% ДИ ¹⁾ / 10 К	
ИНДИКАЦИЯ		
Дисплей	Светодиодный вращающийся 4-х разрядный, высота знака 7 мм	
Индیکیруемый диапазон	-1999 ... +9999	
Точность	0,1% ± 1 разряд	
ЭЛЕКТРОБЕЗОПАСНОСТЬ		
Сопротивление изоляции	> 100 МОМ	
Защита от короткого замыкания	Постоянно	
Обрыв	Не повреждается, но и не работает	
Электромагнитная совместимость	Излучение и защищённость согласно EN 61326	
Искробезопасный вариант исполнения	0ExialICT4 / (только для 4...20 мА / 2 пров.)	
	Максимальные безопасные величины: напряжение 28 В, ток 93 мА, мощность 660 мВт	
ТЕМПЕРАТУРНЫЙ ДИАПАЗОН		
Электроника / компоненты [°C]	-25...85	
Хранение [°C]	-40...85	
УСТОЙЧИВОСТЬ К МЕХАНИЧЕСКИМ ВОЗДЕЙСТВИЯМ		
Вибростойкость	10 g RMS (20...2000 Гц)	
Ударопрочность	100 g / 11 мс	
ЭЛЕКТРИЧЕСКОЕ ПРИСОЕДИНЕНИЕ		
Стандартное исполнение - IP 65	Разъем DIN 43650	
Дополнительно - IP 67	Разъем M12x1 (5-конт.)	/Разъем Binder 723 (5-конт.)
ПРОЧЕЕ		
Вес	100 г	
Степень защиты	IP 65	
Память	Энергонезависимая E ² PROM	
Конструкционные материалы	Корпус - пластик PA 6.6, дисплей - поликарбонат	

1) ДИ — Диапазон измерений.

РАЗМЕРЫ / СОЕДИНЕНИЯ

РА 430

Стандарт

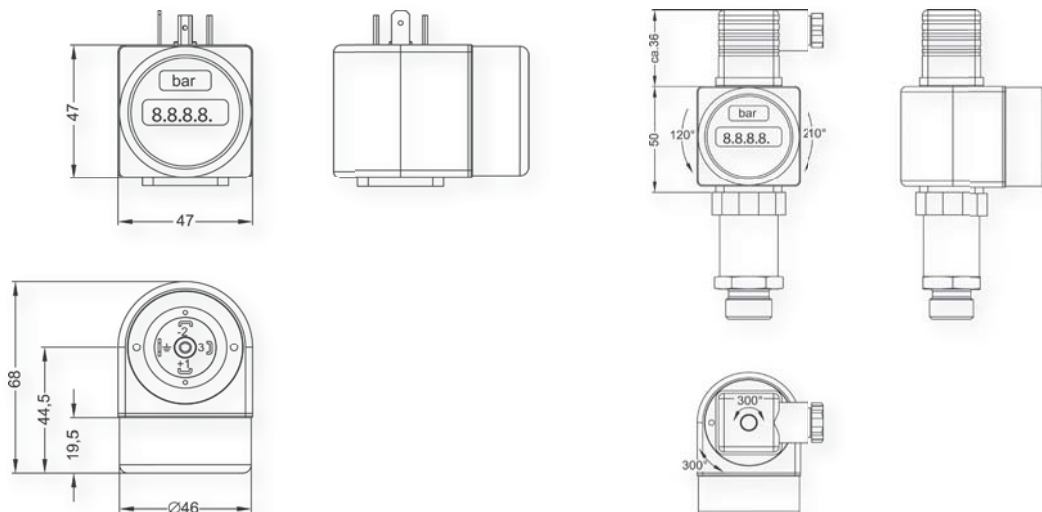

РАЗМЕРЫ / СОЕДИНЕНИЯ

PA 430

Электрические разъёмы



DIN 43650

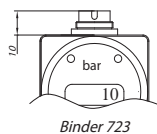

Binder 723
5 конт.



M 12x1

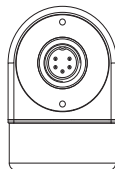

Подключение выводов	Разъёмы			
	DIN 43650	M12x1 (5-конт.) (пластик)	M12x1 (5-конт.) (металл)	Binder 723 (5-конт.)
2-пров. исполнение: Питание + Питание - Установочный 1 Установочный 2 Защитное заземление	1 2 3 - клемма заземления	1 3 4 5 через порт давления	1 3 4 5 корпус разъёма	3 4 2 1 5
3-пров. исполнение: Питание + Питание - Сигнал + Установочный 1 Установочный 2 Защитное заземление	1 2 3 - - клемма заземления	1 3 2 4 5 через порт давления	1 3 2 4 5 корпус разъёма	3 4 1 2 - 5

Схема подключения

2-проводное исполнение: 4...20 мА (Ex-версия: $U_B = 20...28$ В)

Без релейных выходов

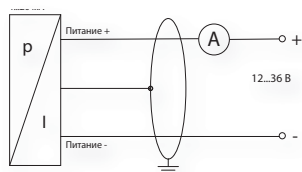

С 1 релейным выходом



С 2 релейными выходами



3-проводное исполнение: 0...10 В

Без релейных выходов

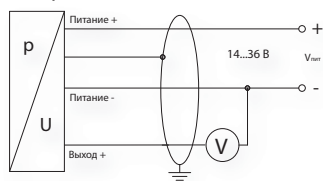

С 1 релейным выходом

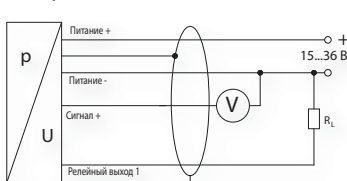

С 2 релейными выходами

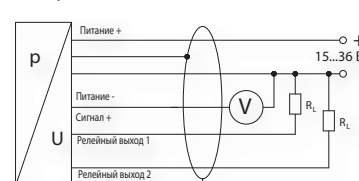

КОД ЗАКАЗА ДЛЯ РА 430

РА 430	XXX	X	X	XXX	XXX	X	X	XXX
СТАНДАРТНОЕ ИСПОЛНЕНИЕ								
Стандартная	850							
АНАЛОГОВЫЙ ВЫХОДНОЙ СИГНАЛ								
4...20 мА / 2-х пров.		1						
0...10 В / 3-х пров.		3						
4...20 мА / 2-х пров. / 0ЕхiаIICT4 / DIN 43650 (с 1 PNP огр. тока 75 мА)		Е						
другой (указать при заказе)		9						
ДИСКРЕТНЫЙ ВЫХОДНОЙ СИГНАЛ								
нет			0					
1 PNP (3-х пров только с 200, N00)			1					
2 PNP (только 2-х пров. и только с 200 или N00)			2					
ЭЛЕКТРИЧЕСКОЕ ПРИСОЕДИНЕНИЕ / СО СТОРОНЫ ДАТЧИКА								
Разъем DIN 43650 (IP 65) только с 100				100				
Разъем Binder 723 (5-конт.) (IP 67) только с 200				200				
Разъем M12x1 (5 конт.) (Binder 713) (IP 67) только с N00				N00				
ЭЛЕКТРИЧЕСКОЕ ПРИСОЕДИНЕНИЕ / СО СТОРОНЫ РАЗЪЕМА								
разъем DIN 43650 (IP 65) только с 100					100			
Разъем Binder 723 (5-конт.) (IP 67) только с 200					200			
Разъем M12x1 (5 конт.) (Binder 713) (IP 67) только с N00					N00			
ОПИСАНИЕ								
без описания						0		
бар						1		
мбар						2		
м вод. ст.						3		
МПа						4		
кПа						5		
мА						A		
°С						C		
°С dp						D		
Kelvin						K		
mm/s						M		
%						P		
Volt						V		
Другое (указать при заказе)						9		
НАКЛЕЙКА НА ДИСПЛЕЙ								
Стандартная							1	
Прозрачная							N	
Другая (указать при заказе)							9	
ИСПОЛНЕНИЕ								
Стандартное (адаптирован к эксплуатации в РФ)								00R
Другое (указать при заказе)								999

Пример

РА 430-850-1-1-100-100-5-1-00R

По вопросам продаж и поддержки обращайтесь:

Астана +7(77172)727-132, Волгоград (844)278-03-48, Воронеж (473)204-51-73, Екатеринбург (343)384-55-89,
 Казань (843)206-01-48, Краснодар (861)203-40-90, Красноярск (391)204-63-61, Москва (495)268-04-70,
 Нижний Новгород (831)429-08-12, Новосибирск (383)227-86-73, Ростов-на-Дону (863)308-18-15,
 Самара (846)206-03-16, Санкт-Петербург (812)309-46-40, Саратов (845)249-38-78, Уфа (347)229-48-12

Единый адрес: bsn@nt-rt.ru

www.bdsensors.nt-rt.ru