

DS 201

локальная настройка

Exia

открытая мембрана



Диапазоны	0..0,4 бар до 0..600 бар абсолютное, избыточное, разрежение
Осн. погрешность	0,5 % ДИ
Аналоговый выход	4..20 мА; 0..10 В
Дискретный выход	1,2 или 4 программируемых PNP выхода (I макс. = 125 мА)
Присоединение	M20x1,5, G 1/2", G 1/4" и др.
t° среды	-25...125 °С
Сенсор	Керамический тензорезистивный
Применение	Среднее и высокое давление агрессивных газов и жидкостей

Многофункциональный датчик давления DS 201 представляет собой удачное сочетание нескольких устройств:

- датчик давления
- программируемое реле давления с дискретным выходом
- цифровой дисплей.

Подходит для работы в вязкой пастообразной агрессивной и загрязненных средах.

Прибор может работать в качестве пикового детектора.

Конструкция индикатора позволяет повернуть дисплей в удобное для наблюдателя положение в зависимости от положения установки датчика.

Области применения:

- водоподготовка
- технологии защиты окружающей среды
- химическое производство

- Диапазоны давления:
от 0...0,4 бар до 0...600 бар
(от 0...70 кПа до 0...60 МПа)
- Индивидуальная настройка диапазона по требованию заказчика. Например:
-1...4 бар
- Выходные сигналы:
4...20 мА / 2-х пров., 0...10 В / 3-х пров. и др.
- Светодиодный дисплей:
- 7-сегментный
- 4-х разрядный
- вращаемый дисплей и корпус
- Один, два или четыре релейных выхода, простота конфигурирования
- оконный режим или режим гистерезиса
- время задержки вкл/выкл
- Удобный контроль, программное исполнение функций:
- программной блокировки
- конфигурирования дисплея

Дополнительно:

- Искробезопасное исполнение:
0ExiaIICT4
- Изготовление датчиков с требуемыми характеристиками под заказ

По вопросам продаж и поддержки обращайтесь:

Астана +7(77172)727-132, Волгоград (844)278-03-48, Воронеж (473)204-51-73, Екатеринбург (343)384-55-89,
 Казань (843)206-01-48, Краснодар (861)203-40-90, Красноярск (391)204-63-61, Москва (495)268-04-70,
 Нижний Новгород (831)429-08-12, Новосибирск (383)227-86-73, Ростов-на-Дону (863)308-18-15, Самара (846)206-03-16,
 Санкт-Петербург (812)309-46-40, Саратов (845)249-38-78, Уфа (347)229-48-12

Единый адрес: bsn@nt-rt.ru

www.bdsensors.nt-rt.ru

ТЕХНИЧЕСКИЕ ПАРАМЕТРЫ

DS 201

ДИАПАЗОНЫ ДАВЛЕНИЯ

Номинальное давление P _N изб. [бар]	-1..0	0,4	0,6	1	1,6	2,5	4	6	10	16	25	40	60	100	160	250	400	600
Номинальное давление P _N абс. [бар]	-	0,4	0,6	1	1,6	2,5	4	6	10	16	25	40	60	100	160	250	400	600
Максимальная перегрузка P _{max} [бар]	3	3	3	3	7	7	12	12	25	50	50	100	100	200	400	400	600	800

ВЫХОДНОЙ СИГНАЛ / ПИТАНИЕ

Аналоговый выход	Стандартное исполнение, 2-х пров.: 4...20 мА / U _B = 18...41 В		Ex-версия: U _B = 17...28 В
Сигнал	Дополнительно, 3-х пров.: 0...10 В / U _B = 15...36 В		
Основная погрешность (нелинейность, гистерезис, воспроизводимость)	Стандартно: ≤ ±0,5% ДИ ¹⁾		
Сопротивление нагрузке	Токовый выход, 2-пров. исполнение: R _{max} = [(U _B -U _{Bmin})/0,02] Ом Вольтовый выход, 3-пров. исполнение: R _{min} = 10 кОм		
Релейный выход			
Количество / Тип	1 или 2 независ. PNP-контакта, максимальный ток 125 мА, защита от короткого замыкания		
Воспроизводимость	≤ ±0,2% ДИ		
Частота переключения	max 10 Гц		
Время задержки	0...100 с		

ВЛИЯНИЕ ТЕМПЕРАТУРЫ

Допускаемая приведённая погрешность [%ДИ / 10 К]	0,2%
Диапазон термокомпенсации [°C]	-25...85

ЭЛЕКТРОБЕЗОПАСНОСТЬ

Сопротивление изоляции	> 100 МОм
Защита от короткого замыкания	Постоянно
Обрыв	Не повреждается, но и не работает
Электромагнитная совместимость	Излучение и защищённость согласно EN 61326
Искробезопасный вариант исполнения	0ExialICT4 (только для 4...20 мА / 2 пров.) Максимальные безопасные величины: напряжение 28 В, ток 93 мА, мощность 660 мВт

ДИСПЛЕЙ

Тип	4-разрядный, светодиодный, высота знака 7 мм
Диапазон	-1999 ... +9999
Разрешение	0,1% ±1 разряд

ТЕМПЕРАТУРНЫЙ ДИАПАЗОН

Измеряемая среда [°C]	-25...125
Электроника / компоненты [°C]	-25...85
Хранение [°C]	-40...85

УСТОЙЧИВОСТЬ К МЕХАНИЧЕСКИМ ВОЗДЕЙСТВИЯМ

Вибростойкость	5 g RMS (20...2000 Гц)
Ударопрочность	100 g / 11 мс

ЭЛЕКТРИЧЕСКОЕ ПРИСОЕДИНЕНИЕ

Стандартное исполнение - IP 67	Разъем M12x1 (5-конт., пластик или металл); Разъем M12x1 (8-конт. металл)
Дополнительно - IP 65	Разъем DIN 43650 (1 точка задания, только 2-проводное исполнение)
Дополнительно - IP 67	Кабельный ввод Pg7, включая 2 м кабеля

МЕХАНИЧЕСКОЕ ПРИСОЕДИНЕНИЕ

Стандартное исполнение	G 1/2" DIN 3852	/ M20x1,5 DIN 3852		
Дополнительно	G 1/2" EN 837	/ M20x1,5 EN 837	/ G 1/4" DIN 3852	/ M10x1 DIN 3852
	M12x1 DIN 3852	/ M12x1,5 DIN 3852	/ G 1/4" EN 837	
	1/4" NPT / 1/2" NPT		/ G 1/2" открытая мембрана	
			/ Другое исполнение – под заказ	

КОНСТРУКЦИОННЫЕ МАТЕРИАЛЫ

Штуцер	Нержавеющая сталь 1.4571 (316Ti)			
Корпус	Нержавеющая сталь 1.4301 (304)			
Уплотнение	Стандартно: FKM ²⁾ (≤ 40 бар)	/ NBR ³⁾	/EPDM ⁴⁾ (PN < 160 бар)	
Мембрана	Керамическая Al ₂ O ₃ 96%			
Корпус дисплея	Пластик PA 6.6, поликарбонат			
Контактирующие со средой части	Штуцер, уплотнение, мембрана			

ПРОЧЕЕ

Потребление тока	При токовом выходном сигнале: 25 мА max	/ При вольтовом выходном сигнале: 18 мА max
Вес	200 г	
Установочное положение	Любое	
Срок службы	>100 x 10 ⁶ циклов	

- 1) ДИ — Диапазон измерений
- 2) FKM — фтористый каучук (витон)
- 3) NBR — нитриловый каучук
- 4) EPDM - этилен-пропиленовый каучук

РАЗМЕРЫ / СОЕДИНЕНИЯ

DS 201

Габаритные и присоединительные размеры

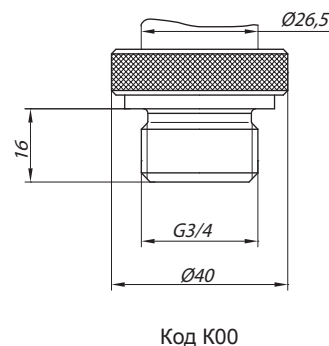
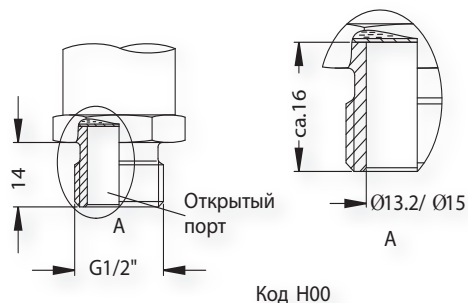
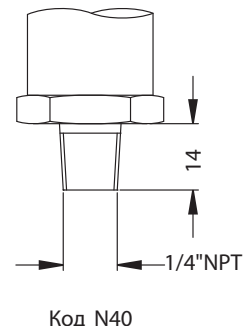
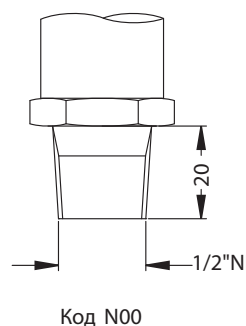
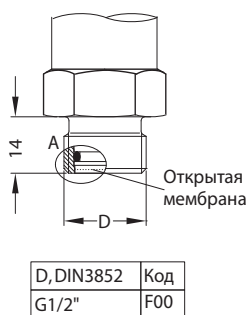
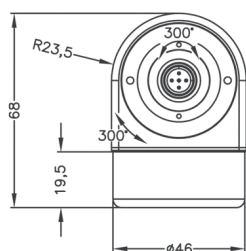
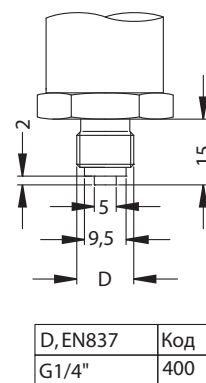
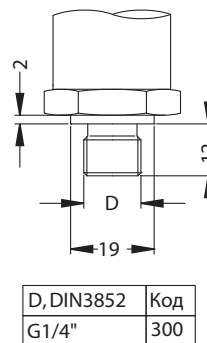
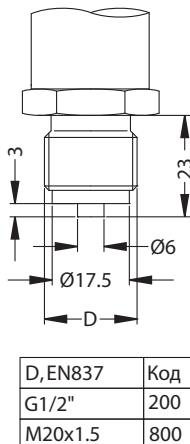
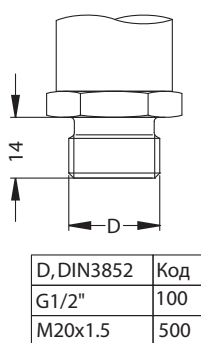
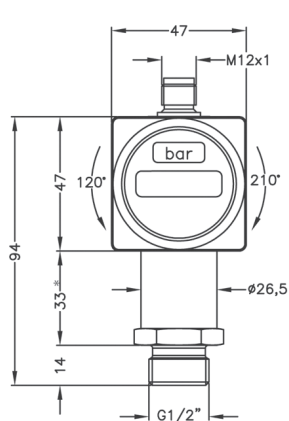

*Длина датчика для версии высокого давления (более 40 бар) увеличивается приблизительно на 14 мм.

*Длина датчика во взрывобезопасном исполнении увеличивается на 20 мм

Электрические разъёмы

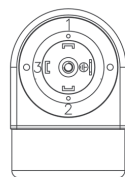
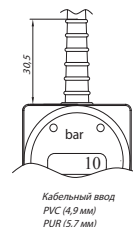
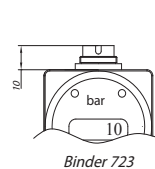
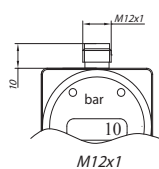
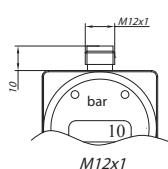
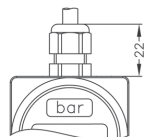
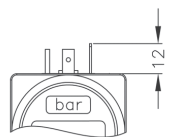

DIN43650
Код 100

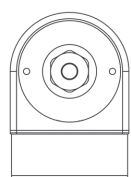

Кабельный ввод
PG7+2м.PVC

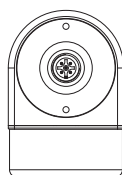

M12x1
5-pin

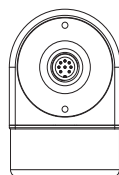

M12x1
8-pin

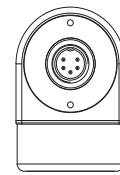

Binder 723
5-polig

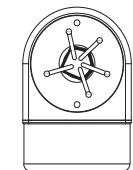

Кабельный
ввод без трубки
компенсации
атмосферного
давления

РАЗМЕРЫ / СОЕДИНЕНИЯ

DS 201

Электрические разъёмы

Подключение выводов	Разъёмы				
	DIN 43650	M12x1 (5-конт.) (пластик)	M12x1 (8-конт.) (пластик)	M12x1 (5-конт.) (металл)	Цвет провода
2-пров. исполнение: Питание + Питание - Рел. выход 1 Рел. выход 2 Рел. выход 3 Рел. выход 4 Защитное заземление	1 2 3 -	1 3 4 5	1 3 4 5 6 7	1 3 4 5	Белый Коричневый Серый Розовый Оплётка
3-пров. исполнение: Питание + Питание - Сигнал + Рел. выход 1 Рел. выход 2 Рел. выход 3 Рел. выход 4 Защитное заземление		1 3 2 4 5	1 3 2 4 5 6 7	1 3 2 4 5	Белый Коричневый Зелёный Серый Розовый Оплётка

Схема подключения

2-проводное исполнение: 4...20 мА (Ex-версия: $U_B = 20...28$ В)

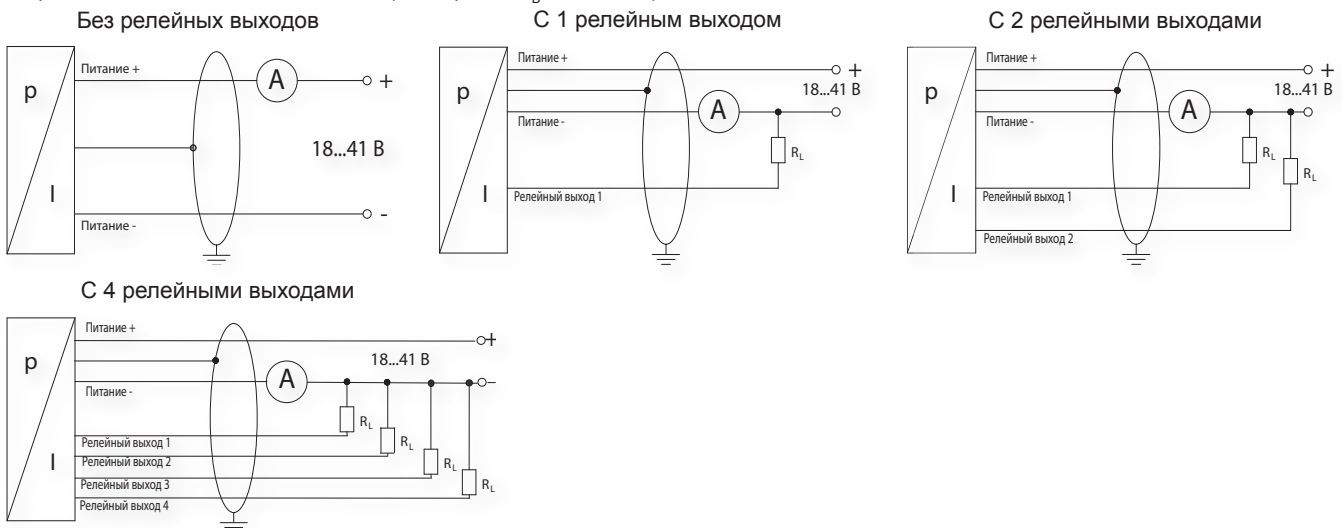

3-проводное исполнение: 0...10 В

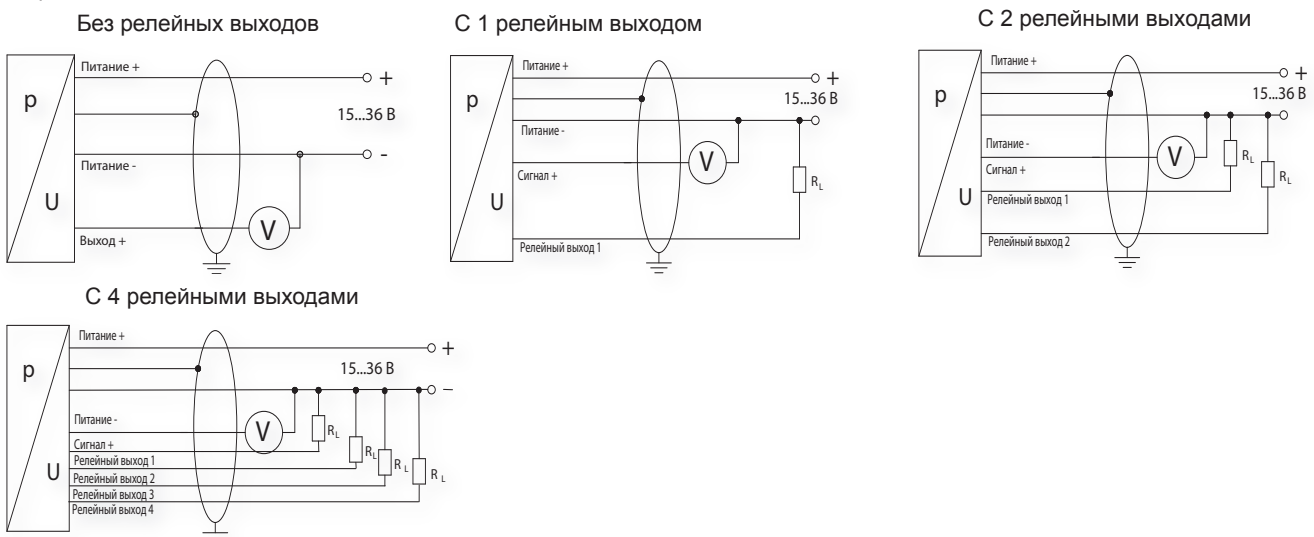

КОД ЗАКАЗА ДЛЯ DS 201

DS 201	XXX	XXXX	X	X	X	XXX	XXX	X	X	X	XXX
ИЗМЕРЯЕМОЕ ДАВЛЕНИЕ											
избыточное	782										
абсолютное	783										
избыточное, м.в.с	78E										
ДИАПАЗОН ПЕРЕГРУЗКА											
0 0,4 бар	3 бар	4000									
0...0,6 бар	3 бар	6000									
0...1,0 бар	3 бар	1001									
0...1,6 бар	6 бар	1601									
0...2,5 бар	6 бар	2501									
0...4,0 бар	20 бар	4001									
0...6,0 бар	20 бар	6001									
0...10 бар	20 бар	1002									
0...16 бар	60 бар	1602									
0...25 бар	60 бар	2502									
0...40 бар	100 бар	4002									
0...60 бар	140 бар	6002									
0...100 бар	340 бар	1003									
0...160 бар	340 бар	1603									
0...250 бар	600 бар	2503									
0...400 бар	600 бар	4003									
0...600 бар	1000 бар	6003									
-1...0 бар	3 бар	X102									
вакуум-метрическое давление (при заказе указать диапазон)		XXXX									
Другой (указать при заказе)		9999									
АНАЛОГОВЫЙ ВЫХОД											
без аналогового выхода			0								
4...20 мА / 2-х пров.			1								
0...10 В / 3-х пров.			3								
4...20 мА / 3-х пров.			7								
4...20 мА/ 2-х пров. / 0EхiаIICT4 / DIN 43650			E								
Другой (указать при заказе)			9								
ДИСКРЕТНЫЙ ВЫХОД											
нет				0							
1 PNP (версия для 3 пров. только с 5-конт. разъемом)				1							
2 PNP (только с 5-конт. разъемом)				2							
4 PNP (только для 3-х пров, только с 8-конт. разъемом)				4							
ОСНОВНАЯ ПОГРЕШНОСТЬ											
0,5%					5						
Другая (указать при заказе)					9						
ЭЛЕКТРИЧЕСКОЕ ПРИСОЕДИНЕНИЕ											
Разъем DIN 43650 (IP 65) (ISO 4400)						100					
Кабельный ввод без трубки компенсации атмосферного давления						TA0					
M12x1 (5 конт.) (Binder 713) / пластик						N00					
M12x1 (5 конт.) (Binder 713) / металл						N10					
M 12 x 1 (8 конт.) (Binder 713) / металл						M50					
Другое (указать при заказе)						999					

КОД ЗАКАЗА ДЛЯ DS 201 (продолжение)

DS 201	XXX	XXXX	X	X	X	XXX	XXX	X	X	X	XXX
МЕХАНИЧЕСКОЕ ПРИСОЕДИНЕНИЕ											
G 1/2" DIN 3852							100				
G 1/2" EN 837-1/-3 (манометрическая)							200				
G 1/4" DIN 3852							300				
G 1/4" EN 837-1/-3 (манометрическая)							400				
M20x1,5 DIN 3852							500				
M20x1,5 EN 837-1/-3 (манометрическая)							800				
G 1/2" DIN 3852 открытая мембрана (0,6 бар ≤ P _N ≤ 60 бар)							F00				
G 3/4" DIN 3852 открытая мембрана (0,6 бар ≤ P _N ≤ 60 бар)							K00				
G 1/2" DIN 3852 открытый порт							H00				
1/2" NPT (К 1/2" по ГОСТ 6111-52)							N00				
1/4" NPT (К 1/4" по ГОСТ 6111-52)							N40				
Другое (указать при заказе)							999				
УПЛОТНЕНИЕ											
Витон (FKM)								1			
EPDM (P _N < 160 бар)								3			
NBR								5			
Другое (указать при заказе)								9			
МАТЕРИАЛ ШТУЦЕРА											
Сталь нержавеющая 316L									1		
PVDF (только с мех. Присоединением H00 или K00, 0,6 бар ≤ P _N ≤ 25 бар)									B		
МАТЕРИАЛ МЕМБРАНЫ											
Керамика 96 % Al ₂ O ₃										2	
ИСПОЛНЕНИЕ											
Стандартное (адаптирован к эксплуатации в РФ)											00R
Кислородное исполнение											007
Другое (указать при заказе)											999

Пример

DS 201-782-1001-1-0-5-100-100-1-1-2-00R

По вопросам продаж и поддержки обращайтесь:

Астана +7(77172)727-132, Волгоград (844)278-03-48, Воронеж (473)204-51-73, Екатеринбург (343)384-55-89,
 Казань (843)206-01-48, Краснодар (861)203-40-90, Красноярск (391)204-63-61, Москва (495)268-04-70,
 Нижний Новгород (831)429-08-12, Новосибирск (383)227-86-73, Ростов-на-Дону (863)308-18-15, Самара (846)206-03-16,
 Санкт-Петербург (812)309-46-40, Саратов (845)249-38-78, Уфа (347)229-48-12

Единый адрес: bsn@nt-rt.ru

www.bdsensors.nt-rt.ru